







PLATOS DE DUCHA

-  ANTIDESLIZAMIENTO
-  PROTECCIÓN BACTERIOSTÁTICA*
-  DISEÑO A MEDIDA
-  ULTRA FINO
-  VARIEDAD DE COLORES

FRECCIA



BUBBLES



DOPPIO



KADOR



KADOR SUITE



EXELIS



DISPONIBLES EN TODOS LOS
COLORES DE SILESTONE®

FRECCIA

MEDIDAS (CM)

Largo hasta 300cm / Ancho hasta 120cm

TEXTURAS DISPONIBLES

Pulido o Suede + bandas arenadas (Antideslizamiento)

PACK INCLUYE

Plato de ducha
Válvula de desagüe (ref. 313943)
Silicona sellante
Guía de instalación y Recomendaciones de Mantenimiento

OPCIONALES

Ranura para mampara (tabica perimetral de 30mm de ancho)
Marco ingletado de 40mm de ancho

NOTAS TÉCNICAS

Este plato se puede realizar en cualquier color de la gama Silestone® y ECO Line Colour Series.



CLASE B

La superficie del plato incorpora unas bandas de arenado suave gracias a las cuales se obtiene la **máxima clasificación en anti-deslizamiento** de acuerdo a la normativa alemana DIN 51097:1992.

Para platos de ducha superiores a 150cm de largo el área que exceda de 150cm será un área de secado sin pendiente.

Reforzado con fibra de vidrio

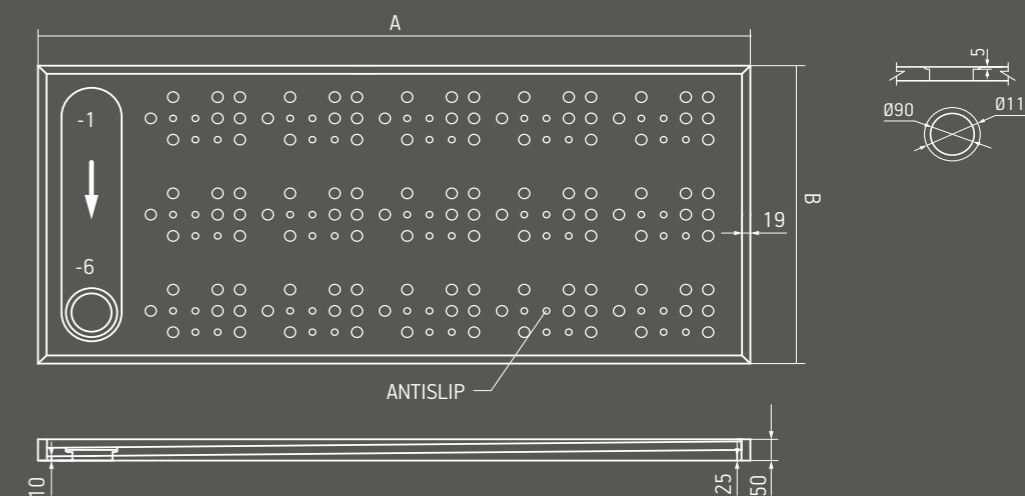
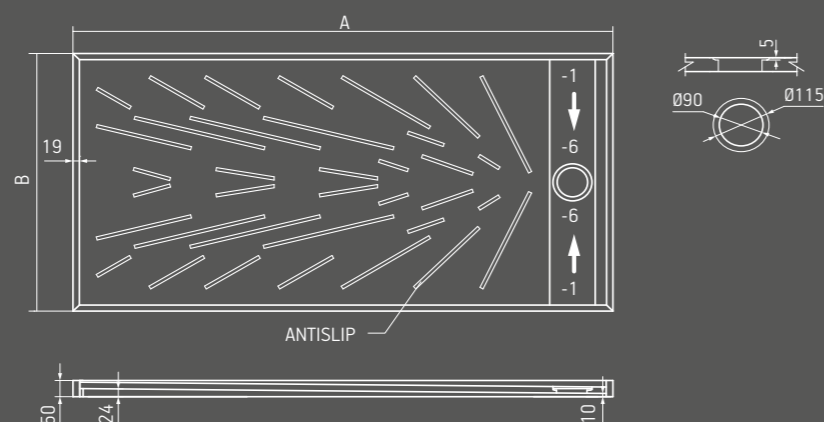

BUBBLES

TEXTURAS DISPONIBLES

Pulido o Suede + bandas arenadas (Antideslizamiento)

PACK INCLUYE

Plato de ducha
Válvula de desagüe (ref. 313943)
Silicona sellante
Guía de instalación y Recomendaciones de Mantenimiento

OPCIONALES

Ranura para mampara (tabica perimetral de 30mm de ancho)
Marco ingletado de 30mm de ancho

MEDIDAS (CM)

Largo hasta 300cm / Ancho hasta 120cm

NOTAS TÉCNICAS

Este plato se puede realizar en cualquier color de la gama Silestone® y ECO Line Colour Series.



CLASE B

La superficie del plato incorpora unas bandas de arenado suave gracias a las cuales se obtiene la **máxima clasificación en anti-deslizamiento** de acuerdo a la normativa alemana DIN 51097:1992.

Para platos de ducha superiores a 150cm de largo el área que exceda de 150cm será un área de secado sin pendiente.

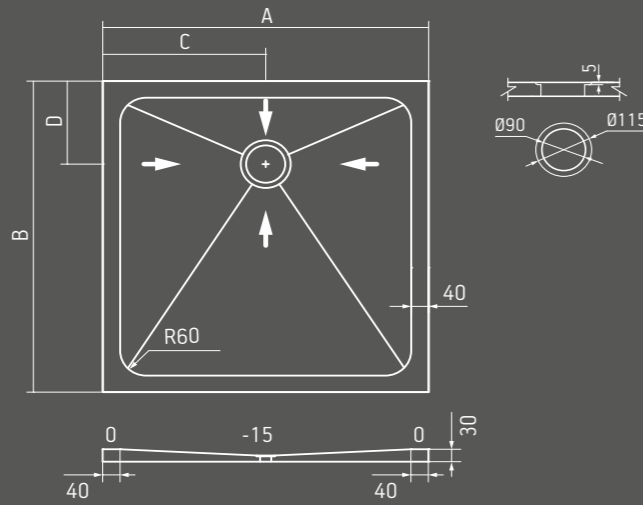

EXELIS

MEDIDAS (CM)

Largo hasta 300cm / Ancho hasta 120cm

TEXTURAS DISPONIBLES

Arenado suave (anti-deslizamiento)

PACK INCLUYE

Plato de ducha
Válvula de desagüe (ref. 313943)
Silicona sellante
Guía de instalación y Recomendaciones de Mantenimiento

NOTAS TÉCNICAS

Este plato se puede realizar en cualquier color de la gama Silestone® y ECO Line Colour Series.



CLASE C

La superficie del plato incorpora unas bandas de arenado suave gracias a las cuales se obtiene la **máxima clasificación en anti-deslizamiento** de acuerdo a la normativa alemana DIN 51097:1992.

El marco perimetral plano es de 4cm de ancho pero se puede configurar a medida. La posición de la salida es configurable. Este modelo de plato de ducha es cortable en obra.

KADOR

TEXTURAS DISPONIBLES

Pulido o Suede + bandas arenadas (Antideslizamiento)

PACK INCLUYE

Plato de ducha
Válvula de desagüe (ref. 312140)
Silicona sellante
Guía de instalación y Recomendaciones de Mantenimiento

OPCIONALES

Ranura para mampara (tabica perimetral de 30mm de ancho)
Marco ingletado de 40mm de ancho

NOTAS TÉCNICAS

Este plato se puede realizar en cualquier color de la gama Silestone® y ECO Line Colour Series.



CLASE C

La superficie del plato incorpora unas bandas de arenado suave gracias a las cuales se obtiene la **máxima clasificación en anti-deslizamiento** de acuerdo a la normativa alemana DIN 51097:1992.

Para platos de ducha superiores a 150cm de largo el área que exceda de 150cm será un área de secado sin pendiente.

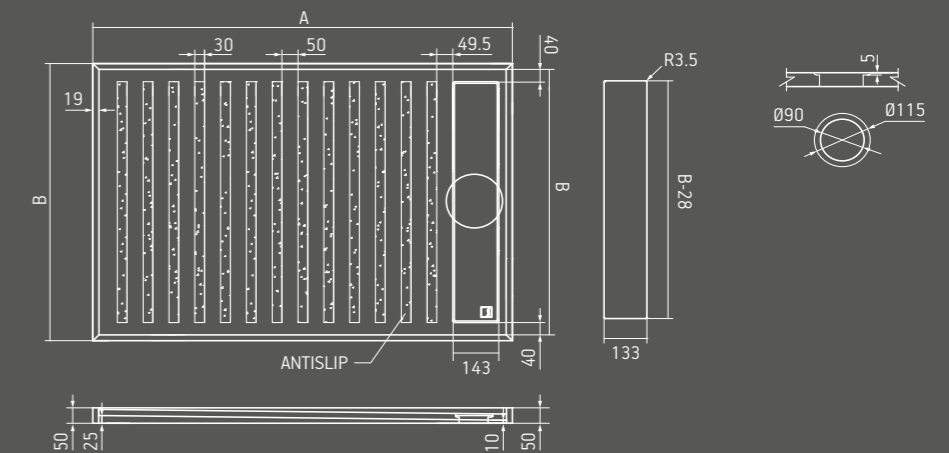

KADOR SUITE

TEXTURAS DISPONIBLES

Pulido o Suede + bandas arenadas (Antideslizamiento)

PACK INCLUYE

Plato de ducha
Válvula de desagüe (ref. 313943)
Silicona sellante
Guía de instalación y Recomendaciones de Mantenimiento

OPCIONALES

Ranura para mampara (tabica perimetral de 30mm de ancho)
Marco ingletado de 40mm de ancho

MEDIDAS (CM)

Largo hasta 300cm / Ancho hasta 120cm

NOTAS TÉCNICAS

Este plato se puede realizar en cualquier color de la gama Silestone® y ECO Line Colour Series.



CLASE C

La superficie del plato incorpora unas bandas de arenado suave gracias a las cuales se obtiene la **máxima clasificación en anti-deslizamiento** de acuerdo a la normativa alemana DIN 51097:1992.

Para platos de ducha superiores a 150cm de largo el área que exceda de 150cm será un área de secado sin pendiente.
Reforzado con fibra de vidrio.

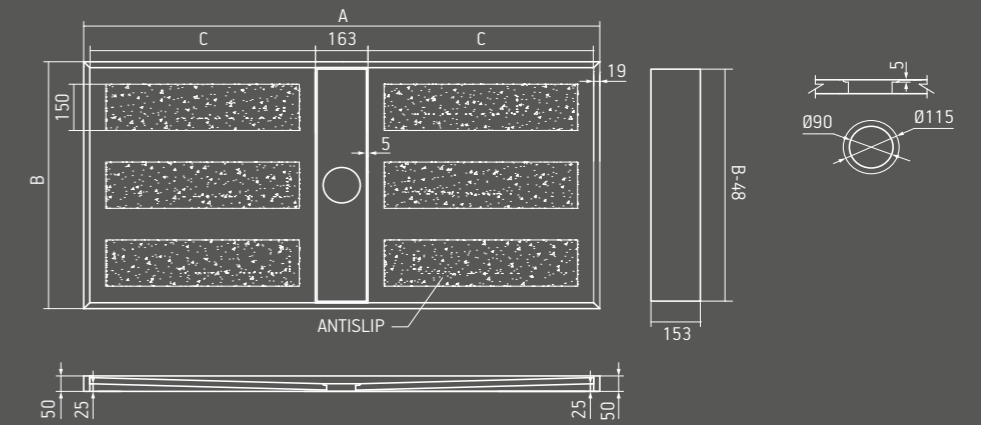
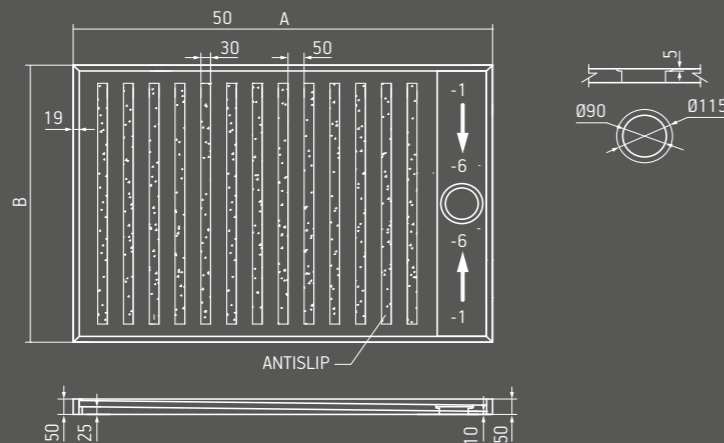

DOPPIO

TEXTURAS DISPONIBLES

Pulido o Suede + bandas arenadas (Antideslizamiento)

PACK INCLUYE

Plato de ducha
Válvula de desagüe (ref. 312140)
Silicona sellante
Guía de instalación y Recomendaciones de Mantenimiento

MEDIDAS (CM)

Largo hasta 300cm / Ancho hasta 120cm

NOTAS TÉCNICAS

Este plato se puede realizar en cualquier color de la gama Silestone® y ECO Line Colour Series.



CLASE C

La superficie del plato incorpora unas bandas de arenado suave gracias a las cuales se obtiene la **máxima clasificación en anti-deslizamiento** de acuerdo a la normativa alemana DIN 51097:1992.

OPCIONALES

Ranura para mampara (tabica perimetral de 30mm de ancho)
Marco ingletado de 40mm de ancho

Para platos de ducha superiores a 150cm de largo el área que exceda de 150cm será un área de secado sin pendiente.

TEXTURAS

PULIDO

Textura lisa de alto brillo para lavabos y platos de ducha.



SUEDE

Acabado extra mate de Silestone para lavabos y platos de ducha.



ARENADO SUAVE PLATOS DE DUCHA

Superficie exclusivamente disponible en la gama de platos de ducha para máxima seguridad anti-deslizante.



ANTISLIP



B

A